

P2536-H



Printed Matter No. 9836 3981 00

Chipping Hammer

2014-06

Original Product instructions



	 WARNING

Atlas Copco

Por favor, consulte também as condições de entrega, aplicadas pela empresa Atlas Copco local.

ServAid

ServAid é um utilitário para a prestação de informações sobre o produto atualizado sobre:

- Instruções de segurança
- Instalação, Instruções de Operação e Serviço:
- Visualizações explodidas

ServAid facilita o processo de pedido de peças sobressalentes, ferramentas de serviço e acessórios para o produto de sua escolha. Ela é continuamente atualizada com informações de produtos novos e redesenhados.

Você pode usar a ServAid para apresentar o conteúdo em um idioma específico, contanto que tenham traduções disponíveis, e para exibir informações sobre produtos obsoletos. ServAid oferece uma funcionalidade de pesquisa avançada de nossa completa linha de produtos.

ServAid está disponível em DVD e na web:

<http://servaidweb.atlascopco.com>

Para mais informações entre em contato com o seu representante de vendas Atlas Copco ou através de e-mail:

servaid.support@se.atlascopco.com

Fichas de dados de segurança MSDS/SDS

As fichas de dados de segurança descrevem os produtos químicos vendidos pela Atlas Copco.

Para obter mais informações, visite o site

<http://www.atlascopco.com/>.

Choose **Products - Safety Data Sheets**, e siga as instruções da página.

testadas de acordo com os mesmos padrões. Estes valores declarados não se adequam para utilização em avaliações de risco, sendo que os valores medidos em locais de trabalho possam ser superiores. A valores actuais de exposição e o risco de danos que podem ocorrer num utilizador individual são únicos e dependem da forma como o utilizador trabalha, da peça de trabalho e do design do local de trabalho, assim como do tempo de exposição e da condição física do utilizador.

Nós, **Atlas Copco Industrial Technique AB**, não somos responsáveis pelas consequências do uso do valores declarados, ao invés de valores refletindo a exposição atual, em uma avaliação de risco individual, em um situação de trabalho sobre a qual não temos controle.

Esta ferramenta pode provocar o síndrome de vibração das mãos e braços, caso não seja manuseada de forma adequada. Um guia da UE para gerenciar a vibração da mão e do braço pode ser encontrado acessando-se <http://www.pneurop.eu/index.php> e selecionando-se 'Tools' (Ferramentas) e, em seguida, 'Legislation' (Legislação).

Recomendamos um programa de vigilância médica para detectar atempadamente sintomas, que possam estar relacionados com a exposição à vibração, para que os procedimentos de manuseamento possam ser modificados, por forma a ajudar a evitar prejuízos futuros.

Dados técnicos

Ruído e vibração

Ruído (de acordo com ISO15744)	dBA
Nível de pressão sonora	97
Potência de emissão sonora	108
Incerteza	3

Valor total de vibração, válido desde 2010 (3 valores de eixo, de acordo com ISO28927-10)	m/s ²
Valor de vibração	10.2
Incerteza	5.9

Declaração sobre Ruído & Vibração

Estes valores declarados foram obtidos através de testes efectuados em laboratório, de acordo com os padrões indicados e adequam-se à comparação com valores declarados resultantes de outras ferramentas

Norme di sicurezza

Informazioni importanti per un utilizzo sicuro degli utensili a percussione

Questo manuale aderisce alle Direttive EC per macchinari (2006/42/CE) riguardanti le istruzioni dell'operatore e alle parti rilevanti della norma CEN TC 255 "Utensili portatili ad azionamento non elettrico - Sicurezza". Queste istruzioni riguardano le operazioni, l'impiego della macchina, gli utensili inseriti, le dotazioni e la manutenzione. La mancata osservanza di queste raccomandazioni, adottate da lungo tempo, può comportare gravi rischi.

Assicurarsi che l'operatore abbia capito perfettamente le seguenti raccomandazioni e che esse siano a sua completa disposizione.

⚠ Fare molta attenzione alle seguenti misure che devono essere adottate dall'operatore al fine di evitare il rischio di uso improprio o di incidenti

Installazione

Seguire le istruzioni per la preparazione dell'aria fornite con le istruzioni scritte allegate alla macchina. Quando si consiglia la lubrificazione, impiegare soltanto i lubrificanti raccomandati.

Controllare le dimensioni del tubo e la pressione dell'aria. Evitare il rischio di far vibrare il tubo flessibile. Controllare periodicamente il tubo, il suo fissaggio e lo stato della fascetta stringitubo.

Controllare che l'aria di scarico sia diretta in modo da evitare che la polvere o l'aria proveniente dal pezzo lavorato soffino addosso all'operatore o ad altre persone. Se è possibile, creare barriere. Quando è necessario, impiegare un tubo di scarico, completandolo con un collettore per polvere.

Evitare gli infortuni durante l'utilizzo dell'utensile

1 Lo scalpello, lo stampo o il punzone possono uscire dalla bussola di guida e cadere o possono essere proiettati violentemente dall'utensile a percussione provocando seri danni.

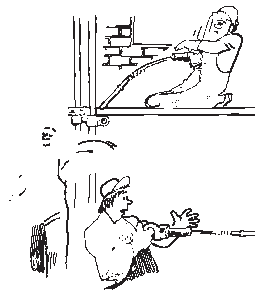
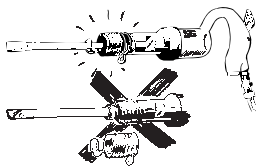

4 Prevenire scintille in atmosfere esplosive



8 La polvere generata dall'utensile può risultare nociva

- utilizzare un aspiratore oppure un apparato respiratorio

Usò e manutenzione corretti

9 Non far funzionare a vuoto l'utensile a percussione

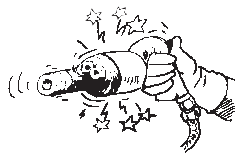

- colpi a vuoto e sollecitazioni interne riducono la durata dell'utensile
- se il trattenitore a molla non è in ordine, prestare particolare attenzione ai rischi di espulsione violenta di scalpello, punzone o stampo

10 Attacchi rapidi

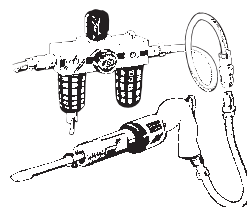

- utilizzare utensili a vibrazioni smorzate, se disponibili.
- ridurre il tempo totale di esposizione alle vibrazioni, in modo particolare se l'operatore deve condurre lo scalpello manualmente.

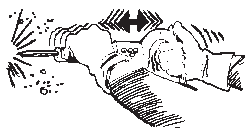

Prima di qualsiasi operazione di adattamento, ad es. cambio di accessori, staccare l'utensile dal sistema di aria compressa.

Informazioni generali

DICHIARAZIONE CE DI CONFORMITÀ

Atlas Copco Industrial Technique AB, S-105 23 STOCCOLMA, SVEZIA dichiara che il prodotto (del tipo e con il numero di serie riportati nella pagina a fronte) è conforme alle seguenti Direttive: **2006/42/EC**

Norme armonizzate applicate:

ISO 11148-4

Documentazione tecnica disponibile presso:
Responsabile qualità, Atlas Copco Industrial
Technique, Stoccolma, Svezia

Stoccolma, 01.07.13

Tobias Hahn, Direttore generale

Firma del dichiarante



Installazione

Qualità dell'aria

- Per ottenere prestazioni ottimali e prolungare al massimo la vita della macchina, si consiglia di utilizzare aria compressa con un punto di rugiada massimo pari a +10°C. Si raccomanda inoltre di installare un essiccatore-refrigeratore d'aria di Atlas Copco.
- Utilizzare un filtro dell'aria separato di tipo Atlas Copco FIL, che rimuova i corpi solidi di grandezza superiore a 15 micron e oltre il 90% dell'acqua. Esso deve essere installato il più vicino possibile alla macchina e a monte di qualsiasi altra unità di trattamento dell'aria come REG o DIM (vedere Accessori per il trattamento dell'aria nel nostro catalogo principale). Pulire il tubo flessibile tramite soffiatura prima di collegarlo.

Modelli che richiedono lubrificazione ad aria:

- L'aria compressa deve contenere una piccola quantità d'olio.
Si raccomanda di installare un lubrificatore a nebbia d'olio Atlas Copco (DIM), impostato in funzione del consumo d'aria dell'utensile pneumatico in base alla seguente formula:
L = Consumo aria (litri/s).
(Disponibile nella nostra letteratura di vendita).

D = Numero di gocce al minuto (1 goccia = 15 mm³)

L* 0,2 = D

ciò si applica all'utilizzo di utensili pneumatici in cicli di funzionamento prolungati. Nel caso di cicli di funzionamento più brevi, è possibile utilizzare un lubrificatore monopunto Atlas Copco tipo Dosol.

Per la regolazione dell'unità Dosol, vedere Accessori per linee d'aria nel nostro catalogo principale.

Modelli non lubrificati:

- Nel caso di utensili non lubrificati, sarà il cliente a scegliere le apparecchiature periferiche da utilizzare. Tuttavia, l'eventuale presenza di piccole quantità d'olio nell'aria compressa, fornita ad esempio da un lubrificatore a nebbia d'olio (DIM) o da un sistema Dosol, non è un problema. Gli utensili a turbina fanno eccezione, in quanto devono essere mantenuti privi d'olio.

Connessione dell'aria compressa

- L'utensile è stato progettato per una pressione di esercizio massima (e) di 6–7 bar = 600–700 kPa = 6–7 kp/cm².
- Prima di collegare il flessibile, pulirlo con aria.

Manutenzione

Manutenzione

Lubrificare regolarmente l'utensile con olio per attrezzi pneumatici.

Se l'utensile viene usato tutti i giorni, esso va revisionato e pulito ogni 6 mesi.

Per migliori prestazioni e ridotti costi di assistenza, servirsi sempre di ricambi originali Atlas Copco. L'impiego di altre marche comporta la cessazione della validità della garanzia.

Pulizia

Ogni 100 ore di funzionamento o meno, se il funzionamento risulta difettoso o l'utensile mostra segni di incollamento, trattare abbondantemente con paraffina o materiale simile. Immediatamente dopo il trattamento, lubrificare a fondo l'utensile con olio per attrezzi pneumatici.

Guida alla scelta del grasso

Marca	Grasso	Lubrificazione
BP	Energrease LS-EP2	Energol E46
Esso	Beacon EP2	Arox EP46
Q8	Rembrandt EP2	Chopin 46
Mobil	Mobilegrease XHP 222	Almo Oil 525
Shell	Alvania EP2	Torvcula 32
Texaco	Multifak EP2	Aries 32
Molycote	BR2 Plus	

Informazioni utili

 **Eseguire l'accesso a Atlas Copco**
www.atlascopco.com

Il nostro sito web offre informazioni sui prodotti, gli accessori, le parti di ricambio e le pubblicazioni.

Linee guida ergonomiche

- 1) Fare frequenti interruzioni e cambiare spesso la posizione di lavoro.
- 2) Adattare la zona della stazione di lavoro secondo le proprie necessità e il lavoro svolto.
 - Regolare un intervallo di distanza comodo da raggiungere determinando dove collocare pezzi e utensili, per evitare il carico statico.
 - Utilizzare l'attrezzatura della stazione di lavoro come tavoli o sedie adatte al lavoro svolto.
- 3) Evitare posizioni di lavoro sopra il livello della spalla o con tenuta statica durante le operazioni di assemblaggio.
 - Lavorando sopra il livello della spalla, ridurre il carico sui muscoli statici diminuendo il peso dell'utensile, utilizzando per esempio bracci a torsione, avvolgitubo o bilanciatori del peso. Il carico sui muscoli statici può inoltre essere ridotto tenendo l'utensile in prossimità del corpo.
 - Verificare di fare frequenti interruzioni.
 - Evitare posizioni estreme del braccio o del polso, in particolare per le operazioni che richiedono una certa forza.
- 4) Regolare il campo di visione perché sia comodo minimizzando il movimento degli occhi e del capo durante l'attività lavorativa.
- 5) Utilizzare un'illuminazione adeguata per il lavoro svolto.
- 6) Scegliere l'utensile corretto per il lavoro svolto.
- 7) Utilizzare protezioni acustiche in ambienti rumorosi.

- 8) Utilizzare utensili a inserimento o elementi di consumo di alta qualità, per minimizzare l'esposizione a livelli eccessivi di vibrazioni.
- 9) Minimizzare l'esposizione a forze di reazione.
 - Durante il taglio:

Il disco da taglio può incastrarsi se il disco è piegato o se non è guidato correttamente. Verificare di utilizzare flange corrette per i dischi da taglio ed evitare di piegare il disco durante l'operazione di troncatura.
 - Durante la perforazione:

Il trapano può bloccarsi durante l'attraversamento della punta da trapano. Verificare di impiegare impugnature di supporto se la coppia di stallo è troppo elevata. Lo standard di sicurezza ISO11148 parte 3 raccomanda di utilizzare un componente per assorbire la coppia di reazione sopra i 10 Nm per gli utensili a pistola e 4 Nm per gli utensili dritti.
 - Quando si utilizzano utensili a trasmissione diretta o avvitadadi:

Le forze di reazione dipendono dall'impostazione dell'utensile e dalle caratteristiche del giunto. La capacità di sostenere forze di reazione dipende dalla resistenza e dalla postura dell'operatore. Adattare l'impostazione dell'utensile alla resistenza e alla postura dell'operatore e utilizzare un braccio a torsione o barra di reazione se la coppia è troppo elevata.
- 10) In ambienti polverosi, utilizzare un sistema di estrazione della polvere o una maschera per la protezione della bocca.

Paese di origine

Fare riferimento alle informazioni sull'etichetta del prodotto.

Ricambi

Per motivi tecnici, i ricambi senza numero di ordinazione non vengono spediti separatamente come i ricambi inclusi nei kit di assistenza.

L'uso di ricambi non originali Atlas Copco può compromettere le prestazioni e comportare maggiori interventi di manutenzione nonché invalidare tutte le garanzie, a discrezione dell'azienda.

Garanzia

Contattare il rappresentante Atlas Copco della propria zona per presentare reclami in merito a un prodotto. La garanzia verrà approvata solo se il prodotto è stato installato, utilizzato e revisionato secondo le Istruzioni di funzionamento.

4 A robbanásveszélyes környezetet tilos begyűjtani



Megfelelő használat és karbantartás

9 Ne végezzen üres ütések a kalapáccsal



- ez nagy belső terhelést okoz, és csökkenti a szerszám élettartamát
- ne feledkezzen meg a véső, matrica vagy tű kilövődésének kockázatáról, ha a tokmány állapota nem megfelelő

10 Gyorscsatlakozó

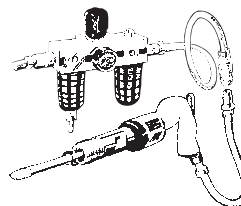

12.

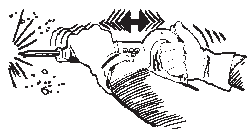

- lehetőség szerint használjon rezgéscsillapítóval ellátott szerszámokat
- csökkentse a rezgésnek való kitettség idejét, különösen ha a gépkezelőnek kézzel kell irányítania a vésőt

8 A működés közben keletkező por káros lehet

- használjon helyi elszívót vagy légzőkészüléket

felelősségünk tudatában kijelentjük, hogy a termék, (a típust és termékszámot lásd az első oldalon) amelyre jelen nyilatkozat vonatkozik, megfelel a következő direktíváknak:

2006/42/EC

Alkalmazott harmonizált szabványok:

ISO 11148-4

A műszaki leírást tartalmazó fájl itt elérhető: Minőségügyi vezető, Atlas Copco Industrial Technique AB, Stockholm, Svédország.

Stockholm, 2013. július 1.

Tobias Hahn, ügyvezető igazgató

A kiadó aláírása



Telepítés

Levegőminőség

- Az eszköz optimális teljesítménye és maximális élettartama érdekében ajánljuk, hogy maximum +10 °C harmatpontú sűrített levegőt használjon. Egy Atlas Copco hűtveszárító beszerelése is ajánlott.
- Atlas Copco FIL típusú külön légszűrőt alkalmazzon, ami kiszűri a 15 mikronnál nagyobb szilárd részecskéket és a folyadék 90%-át. A szűrőt a géphez a lehető legközelebb kell felszerelni, minden egyéb levegő-előkészítő egység – mint például REG vagy DIM – elé (lásd a Sűrítettlevegő-vezeték kiegészítők cím alatt a fő katalógusunkban). Csatlakoztatás előtt a tömlőt ki kell fúvatni.

Levegőkenést igénylő modellek:

- A sűrített levegőnek kis mennyiségű olajat kell tartalmaznia. Nyomatékosan javasoljuk egy Atlas Copco típusú olajködkenő (DIM) telepítését. Ennek beállítását a sűrített levegővel működő szerszámok levegőfogyasztása szerint kell beállítani, a következő képlet alapján:

L = Levegőfogyasztás (liter/mp).

(Értéket lásd a termékleírásainkban).

D = Percenkénti cseppek száma (1 csepp = 15 mm³)

L * 0.2 = D

Fentiek a hosszú ciklusú szerszámokra vonatkoznak. Rövid ciklusú szerszámokhoz Atlas Copco Dosol típusú egy pontos kenő használható. A Dosol beállításait lásd a Sűrítettlevegő-vezeték kiegészítők cím alatt a fő katalógusunkban.

Kenésmentes modellek:

- A kenésmentes szerszámok esetében a használt végponti berendezések kiválasztása a vevő mérlegelése alapján történhet. A vevő számára semmilyen hátránnyal nem jár, ha a sűrített levegő olyan kis mennyiségű olajt tartalmaz, mint amit a DIM vagy a Dosol biztosít. Kivételt képeznek a turbinás szerszámok, amelyeknek olajmentesnek kell maradniuk.

Sűrített levegő csatlakozás

- A gép 6–7 bar = 600–700 kPa = 87–102 psi üzemi nyomásra van kialakítva.
- Csatlakoztatás előtt fúvassa ki a tömlőt.

Karbantartás

Karbantartás

Rendszeresen kenje a gépet levegővel üzemelő szerszámhoz készült olajjal.

Ha a gép minden nap használatban van, akkor hathavonta kell tisztítani és a nagyjavítást elvégezni.

Ha nem eredeti Atlas Copco pótalkatrészeket használ, az csökkentheti a szerszám teljesítményét és növelheti a karbantartási igényt, valamint a vállalat belátása szerint érvénytelenítheti a garanciát.

Tisztítás

100 üzemóra után, illetve ha a teljesítmény gyengül, vagy a gép beragadás jeleit mutatja, mossa át parafinnal vagy hasonló anyaggal. Közvetlenül az átmosás után olajozza meg a gépet levegővel üzemelő szerszámokhoz készült olajjal.

Kenőanyag-útmutató

Márka	Kenőanyag	Légkenés
BP	Energol LS-EP2	Energol E46
Esso	Beacon EP2	Arox EP46
Q8	Rembrandt EP2	Chopin 46
Mobil	Mobilegrease XHP 222	Almo oil 525
Shell	Alvania EP2	Torvcula 32
Texaco	Multifak EP2	Aries 32
Molycote	BR2 Plus	

Hasznos információk

 **A www.atlascopco.com címen jelentkezzen be az Atlas Copco weboldalra.**

A termékeinkre, tartozékainkra, pótalkatrészeinkre és közzétett anyagainkra vonatkozó tudnivalókat találhat a webhelyünkön.

Ergonómiai útmutatások

- 1) Tartson gyakran szünetet, és gyakran változtassa meg a munkavégzési helyzetét.
- 2) Igényeihez és a feladhoz igazítsa a munkahely területét.
 - A statikus túlterhelés elkerülése érdekében állítsa be a megfelelő távolságot az alkatrészek és szerszámok elhelyezésétől függően.
 - A feladatnak megfelelően használja az olyan munkahelyi eszközöket, mint asztal és székek.
- 3) Kerülje a váll feletti munkavégzési helyzeteket vagy a folyamatos tartást a szerelési műveletek során.
 - Ha váll felett végez munkát, akkor nyomtákarok, tömlőcsévék vagy súlykiegyenlítők használatával csökkentse a szerszám súlyát a sztatikusan igénybe vett izmokra jutó terhelés csökkentése érdekében. A szerszámnak a testhez közeli tartásával is csökkentheti a sztatikusan igénybe vett izmok terhelését.
 - Gondoskodjon gyakori szünetek tartásáról.
 - Kerülje a szélsőséges kéz és csukló helyzeteket, különösen erőkifejtést igénylő műveleteknél.
- 4) Kényelmes látómezőt állítson be a munkavégzés közbeni szem- és fejmozgás minimalizálása érdekében.
- 5) A feladatnak megfelelő világítást használjon.
- 6) A feladatnak megfelelő szerszámot válasszon ki.
- 7) Használjon fülvédőt zajos környezetben.
- 8) Jó minőségű cserélhető szerszámot vagy fogyóanyagokat használjon a túlzottan nagy vibrációnak való kitettség minimalizálására.
- 9) Minimalizálja az ellenerőnek való kitettséget.
 - Vágáskor:
A vágókorong beakadhat, ha a korong elhajlott vagy nincs megfelelően elvezetve. A vágókorongokhoz mindig a megfelelő peremeket használja és kerülje a korong elhajlását vágás közben.
 - Fúráskor:
A fúró megakadhat amikor a fúrófej beszakítja a felületet. Magas nyomték esetén használjon támasztó fogantyúkat. Az ISO11148 biztonsági szabvány 3. része az ütvefúró szerszámokhoz 10 Nm, a közvetlen meghajtású szerszámokhoz 4 Nm reakciós nyomték fölött a nyomtékot felfogó segédeszköz használatát ajánlja.
 - Közvetlen meghajtású csavar- vagy anyabehajtók:
A reakciós erők mértéke a szerszámgép beállításától és az összekötők karakterisztikájától függ. A reakciós erők

biztonságos kezelése a gépkezelő erején és testhelyzetén múlik. Állítsa a nyomték beállítását a szerszám működtetőjének erejéhez és pozíciójához és ha a nyomték túl magas, használjon nyomtékcart vagy reakciós rudat.

- 1) Használjon poreszívó rendszert vagy szájjvédő maszkot poros környezetekben.

Származási ország

Kérjük, hogy típustáblát nézze meg.

Tartozékok

A megrendelési számmal nem rendelkező tartozékokat technikai okokból önállóan nem szállítjuk.

Az eredeti Atlas Copco gyártmányon kívül bármely más pótalkatrész használata ronthatja a szerszám működését és növelheti a karbantartási szükségletet, és a vállalat szabályzatától függően érvényteleníthet minden garanciát.

Jótállás

Termék igényléséhez lépjen kapcsolatba területi Atlas Copco üzletkötőjével. A jótállás csak akkor érvényes, ha a termék telepítése, működtetése és nagyjavítása az eszközzel együtt szállított kezelési utasításnak megfelelően történik.

Kérjük, tekintse meg még a helyi Atlas Copco cég saját szállítási feltételeit is.

ServAid

A ServAid segédprogram a következő termékinformációk frissítésére szolgál:

- Biztonsági előírások
- Beszerelési, üzemelési és szerviz útmutató
- Robbantott rajzok

A ServAid segítséget nyújt a cserealkatrészek, szerviz szerszámok és kiegészítők megrendelését a termékéhez. Az adatbázist folyamatosan frissítjük az új és frissített termékek információival.

A ServAid segítségével az adatokat más nyelveken is megtekintheti, amennyiben a fordítás rendelkezésre áll, és korábbi termékek információit is megjelenítheti. A ServAid részletes keresési funkciójával a teljes termékválasztékban kereshet.

A ServAid DVD lemezen és online is elérhető:

<http://servaidweb.atlascopco.com>

További részletekért, lépjen kapcsolatba az Atlas Copco értékesítési képviselőjével vagy küldjön e-mailt a következő címre:

servaid.support@se.atlascopco.com

Biztonsági adatlapok MSDS/SDS

A biztonsági adatlapok az Atlas Copco által értékesített vegyi termékek leírását tartalmazzák.

További információkért, lásd az <http://www.atlascopco.com/>.

Válassza a **Products (termékek) - Safety Data Sheets (biztonsági adatlapok)** menüpontot és kövesse az utasításokat.

módosítani lehessen a helyzet további romlásának megakadályozására.

Műszaki adatok

Zaj- és rezgés kibocsátás

Zajsztint (ISO15744 szabványnak megfelelően)	dBA
Hangnyomás-szint	97
Hangerőszint	108
Eltérés	3

Vibráció összeadott értéke, érvényes 2010-től (3 tengelyes érték, a ISO28927-10 szabványnak megfelelően)	m/s ²
Rezgési érték	10.2
Eltérés	5.9

Nyilatkozat zaj- és rezgés kibocsátásról

Ezen kinyilatkoztatott értékeket laboratóriumi típusvizsgálattal nyertük a megjelölt szabványokkal összhangban, és ezen értékek alkalmasak az összehasonlításra az egyéb olyan szerszámok kinyilatkoztatott értékeivel, amelyeket ugyanazon szabványok szerint vizsgáltak. Ezen kinyilatkoztatott értékek nem alkalmasak kockázatfelmérések céljaira, az egyedi munkahelyeken mért értékek magasabbak lehetnek. A tényleges terhelési értékek és az adott használatot érő sérülési kockázat egyedi mértékű, és függ attól, hogy a használó hogyan dolgozik, továbbá függ a munkadarabtól, a munkaállomás tervezésétől, valamint az igénybevételnek való kitettség időtartamától és a használó fizikai állapotától.

Az **Atlas Copco Industrial Technique AB** vállalat nem vonható felelősségre azokért az esetleges károkért, melyek abból származhatnak, hogy egy egyedi zajsztint-kockázati felmérésnél az itt megadott értékeket veszik figyelembe, és nem az aktuális, az adott munkakörülményekre vonatkozó - és általunk nem ellenőrizhető - valós zajsztintnek való kitettséget.

Ez a szerszám a kéz és a kar rezgését okozhatja nem megfelelő használatát esetén. A kéziszerszámok által okozott rezgésre vonatkozó EU útmutató a <http://www.pneurop.eu/index.php> oldalon a 'Tools' (Eszközök), majd 'Legislation' (Törvények) választásával érhető el.

Egészségfelmérési programot ajánlunk az olyan korai tünetek felismerésére, amelyek kapcsolatban állhatnak a rezgési terheléssel, hogy az eljárásokat

Exploded views/tables

Spare parts

Parts without ordering number are not delivered separately for technical reasons.

The use of other than genuine Atlas Copco replacement parts may result in decreased tool performance and increased maintenance and may, at the company option, invalidate all warranties.

P2536-H

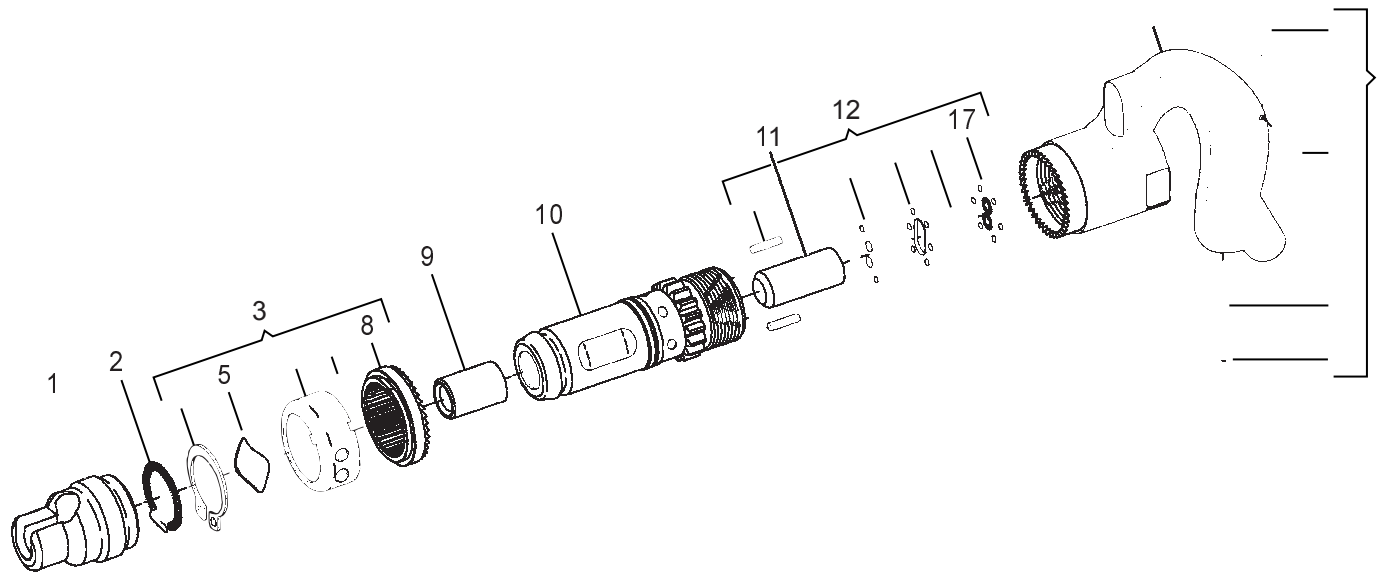

Ref. No.	Ordering No.	Qty	Description	Remark / Included in Service kit
1	4112 1502 09	1	Chisel holder	
2	4112 1502 08	1	Retainer spring	
3(4-8)	4112 1511 90	1	Front kit	
4	-	1	Snap ring	
5	-	1	Washer	
6	-	1	Exhaust cover	
7	-	1	Locking clutch key	
8	-	1	Locking clutch	
9	4112 1502 07	1	Bushing	
10	-	1	Cylinder	
11	4112 1502 25	1	Piston	
12(13-17)	4112 1510 90	1	Valve kit	
13	-	2	Pin	
14	-	1	Valve sheet	
15	-	1	Valve case	
16	4112 1501 78	1	Valve	
17	-	1	Valve cover	
18	-	1	Handle	
19(20-23)	-	1	Lever kit	
20	-	1	Lever	
21	-	1	Needle roller	
22	-	1	Spring	
23	-	1	Cover	
	4112 1503 59	1	Adapter	Optional, With NPT-thread (for the US and Canada)